

ESEMPIO DI COMPOSIZIONE PER BANCO BAR

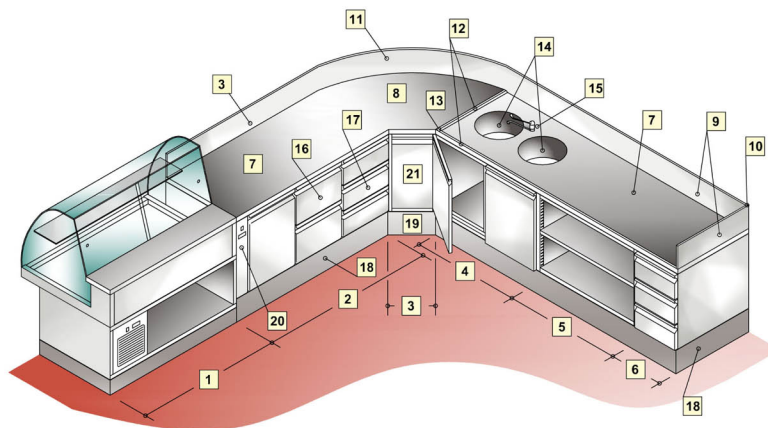

N°	DESCRIZIONE	ARTICOLO	SCHEDA
1	VETRINA REFRIGERATA STATICA COMPLETA	VT01.12	elementi inox
2	MODULO REFRIGERATO 3 PORTE PREDISPOSTO UNITA' REMOTA	ER14.66GN	elementi inox
3	ANGOLO 90° ESTERNO STONDATO A9 MOBILE PREDISPOSTO	EN26.PE9	elementi inox
4	ELEMENTO ARMADIATO ANTE BATTENTI	EN10.710	elementi inox
5	ELEMENTO ARMADIATO APERTO	EN12.712	elementi inox
6	ELEMENTO CON 3 CASSETTI	EN14.704	elementi inox
7	PIANO TOP INOX LINEARE PROFONDITA' MM. 700	EN38.70	elementi inox
8	PIANO TOP INOX ANGOLO A9	EN26.TE9	elementi inox
9	ALZATINA INOX LINEARE H 200 MM.	EN39.20L	elementi inox
10	ANGOLO ALZATINA H 200 MM	EN39.20A	elementi inox
11	ALZATINA CURVA H 200 MM.	EN39.20C	elementi inox
12	BORDO PARALIQUIDI LINEARE	EN40.20L	elementi inox
13	BORDO PARALIQUIDI ANGOLO	EN40.20°	elementi inox
14	VASCA CIRCOLARE SALDATA	LS1.360	elementi inox
15	MISCELATORE MONOCOMANDO A LEVA CON DOCCETTA	RB13	rubinetti e accessori
16	CASSETTIERA DOPPIA OPZIONALE IN SOSTITUZIONE DELLA PORTA	ER16.245	elementi inox
17	CASSETTIERA TRIPLA OPZIONALE IN SOSTITUZIONE DELLA PORTA	ER17.345	elementi inox
18	ZOCCOLO INOX LINEARE PER APPOGGIO ELEMENTI PROFONDITA' 700 MM.	EN41.70	elementi inox
19	ZOCCOLO INOX ANGOLO A9	EN26.ZE9	elementi inox
20	UNITA' CONDENSATRICE REMOTA A VALVOLA	ER24.33	elementi inox
21	ELEMENTO CON TRAMOGGIA BASCULANTE	EN13.504	elementi inox



ESEMPIO DI COMPOSIZIONE PER RETROBANCO BAR

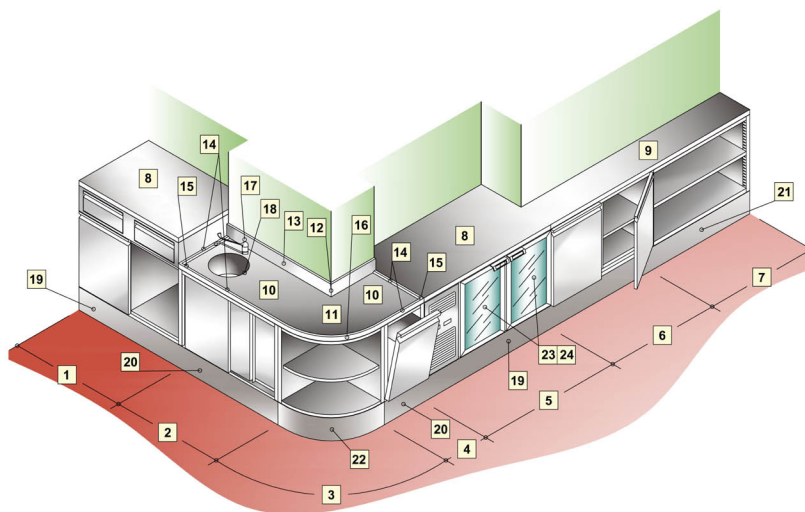

N°	DESCRIZIONE	ARTICOLO	SCHEDA
1	ELEMENTO CAFFETTERIA	EN16.712	elementi inox
2	ELEMENTO ARMADIATO ANTE SCORREVOLI	EN11.513	elementi inox
3	ANGOLO 90° STONDATO A6 MOBILE APERTO	EN23.AE6	elementi inox
4	ELEMENTO CON TRAMOGGIA BASCULANTE	EN13.505	elementi inox
5	MODULO REFRIGERATO 2 PORTE UNITA' INCORPORATA	ER10.66GN	elementi inox
6	ELEMENTO ARMADIATO ANTE BATTENTI	EN10.309	elementi inox
7	ELEMENTO ARMADIATO APERTO	EN12.310	elementi inox
8	PIANO TOP INOX LINEARE PROFONDITA' MM. 700	EN38.70	elementi inox
9	PIANO TOP INOX LINEARE PROFONDITA' MM. 300.	EN38.30	elementi inox
10	PIANO TOP INOX LINEARE PROFONDITA' MM. 500	EN38.50	elementi inox
11	PIANO TOP INOX ANGOLO A6	EN23T.T E6	elementi inox
12	ANGOLO ALZATINA H 100 MM.	EN39.10A	elementi inox
13	ALZATINA INOX LINEARE H 100 MM	EN39.10L	elementi inox
14	BORDO PARALQUIDI LINEARE	EN40.20L	elementi inox
15	BORDO PARALQUIDI ANGOLO	EN40.20A	elementi inox
16	BORDO PARALQUIDI CURVO	EN40.20C	elementi inox
17	MISCELATORE MONOCOMANDO A LEVA	RB12	rubinetti e accessori
18	VASCA CIRCOLARE SALDATA.	LS1.300	elementi inox
19	ZOCCOLO INOX LINEARE PER APPOGGIO ELEMENTI PROFONDITA' 700 MM	EN41.70	elementi inox
20	ZOCCOLO INOX LINEARE PER APPOGGIO ELEMENTI PROFONDITA' 500 MM.	EN41.50	elementi inox
21	ZOCCOLO INOX LINEARE PER APPOGGIO ELEMENTI PROFONDITA' 300 MM	EN41.30	elementi inox
22	ZOCCOLO INOX ANGOLO A6	EN23.Z E6	elementi inox
23	SPORTELLINO CRISTALLO OPZIONALE IN SOSTITUZIONE DELLA PORTA	ER18.44	elementi inox
24	ILLUMINAZIONE INTERNA	ER23.2	elementi inox

ELEMENTI INOX COMPONIBILI

NOTE :

Il mobile che si desidera costruire, viene realizzato semplicemente assemblando tra loro gli elementi riportati in questa sezione. Per esigenze particolari, si effettuano realizzazioni su misura.

Il costo complessivo del mobile così composto, si calcola sommando i costi di tutte le parti che lo compongono.

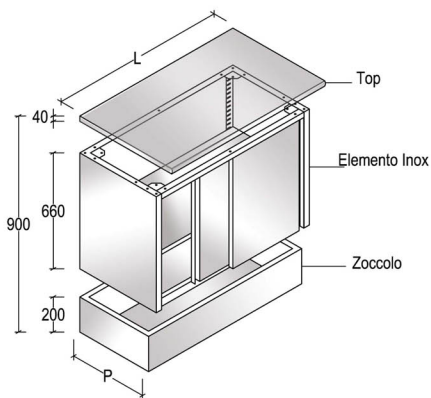

Per esigenze particolari si effettuano realizzazioni su misura

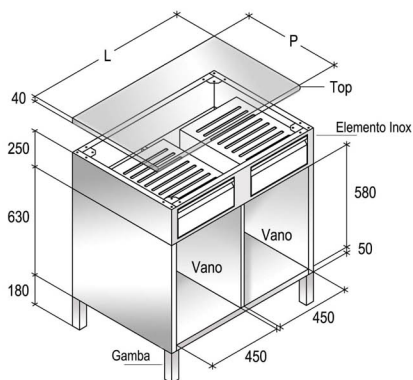

Le misure possono essere variate con possibilità di predisporre il vano per alloggiare il lavastoviglie e/o il fabbricatore del ghiaccio



ELEMENTO NEUTRO INOX ARMADIATO ad ante battenti

Profondità 300

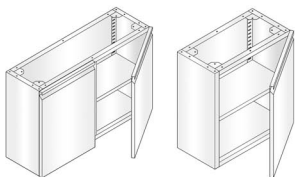

Struttura inox
Ante battenti
Piano intermedio regolabile
Escluso: top, piedi e zoccolo

ARTICOLO

DIMENSIONI L x P x H

1 Anta

EN10.305	500 x 300 x 660
----------	-----------------

EN10.306	600 x 300 x 660
----------	-----------------

2 Ante

EN10.307	700 x 300 x 660
----------	-----------------

EN10.308	800 x 300 x 660
----------	-----------------

EN10.309	900 x 300 x 660
----------	-----------------

EN10.310	1000 x 300 x 660
----------	------------------

Profondità 500

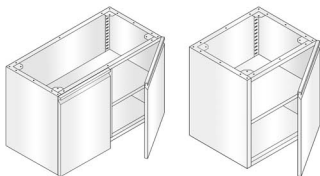

Struttura inox
Ante Battenti
Piano intermedio regolabile
Escluso: top, piedi e zoccolo

1 Anta

EN10.505	500 x 500 x 660
----------	-----------------

EN10.506	600 x 500 x 660
----------	-----------------

2 Ante

EN10.507	700 x 500 x 660
----------	-----------------

EN10.508	800 x 500 x 660
----------	-----------------

EN10.509	900 x 500 x 660
----------	-----------------

EN10.510	1000 x 500 x 660
----------	------------------

Profondità 700

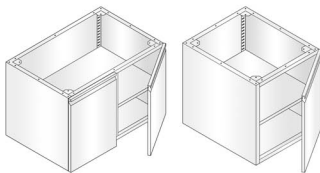

Struttura inox
Ante Battenti
Piano intermedio regolabile
Escluso: top, piedi e zoccolo

1 Anta

EN10.705	500 x 700 x 660
----------	-----------------

EN10.706	600 x 700 x 660
----------	-----------------

2 Ante

EN10.707	700 x 700 x 660
----------	-----------------

EN10.708	800 x 700 x 660
----------	-----------------

EN10.709	900 x 700 x 660
----------	-----------------

EN10.710	1000 x 700 x 660
----------	------------------

ELEMENTO NEUTRO INOX ARMADIATO ad ante scorrevoli

Profondità 300

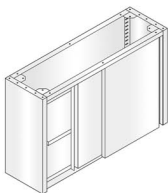

Struttura inox
Ante scorrevoli
Piano intermedio regolabile
Escluso: top, piedi e zoccolo

ARTICOLO	DIMENSIONI L x P x H
EN11.310	1000 x 300 x 660
EN11.311	1100 x 300 x 660
EN11.312	1200 x 300 x 660
EN11.313	1300 x 300 x 660
EN11.314	1400 x 300 x 660
EN11.315	1500 x 300 x 660
EN11.316	1600 x 300 x 660
EN11.317	1700 x 300 x 660
EN11.318	1800 x 300 x 660
EN11.319	1900 x 300 x 660
EN11.320	2000 x 300 x 660

Profondità 500

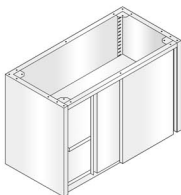

Struttura inox
Ante scorrevoli
Piano intermedio regolabile
Escluso: top, piedi e zoccolo

EN11.510	1000 x 500 x 660
EN11.511	1100 x 500 x 660
EN11.512	1200 x 500 x 660
EN11.513	1300 x 500 x 660
EN11.514	1400 x 500 x 660
EN11.515	1500 x 500 x 660
EN11.516	1600 x 500 x 660
EN11.517	1700 x 500 x 660
EN11.518	1800 x 500 x 660
EN11.519	1900 x 500 x 660
EN11.520	2000 x 500 x 660

Profondità 700

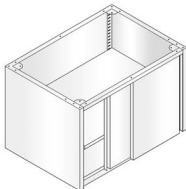

Struttura inox
Ante scorrevoli
Piano intermedio regolabile
Escluso: top, piedi e zoccolo

EN11.710	1000 x 700 x 660
EN11.711	1100 x 700 x 660
EN11.712	1200 x 700 x 660
EN11.713	1300 x 700 x 660
EN11.714	1400 x 700 x 660
EN11.715	1500 x 700 x 660
EN11.716	1600 x 700 x 660
EN11.717	1700 x 700 x 660
EN11.718	1800 x 700 x 660
EN11.719	1900 x 700 x 660
EN11.720	2000 x 700 x 660



ELEMENTO NEUTRO INOX ARMADIATO aperto

Profondità 300

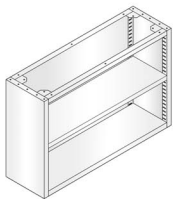

Struttura inox
Piano intermedio regolabile
Escluso: top, piedi e zoccolo

ARTICOLO

DIMENSIONI

L x P x H

EN12.305	500 x 300 x 660
EN12.306	600 x 300 x 660
EN12.307	700 x 300 x 660
EN12.308	800 x 300 x 660
EN12.309	900 x 300 x 660
EN12.310	1000 x 300 x 660
EN12.311	1100 x 300 x 660
EN12.312	1200 x 300 x 660
EN12.313	1300 x 300 x 660
EN12.314	1400 x 300 x 660
EN12.315	1500 x 300 x 660
EN12.316	1600 x 300 x 660
EN12.317	1700 x 300 x 660
EN12.318	1800 x 300 x 660
EN12.319	1900 x 300 x 660
EN12.320	2000 x 300 x 660

Profondità 500

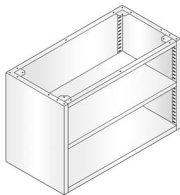

Struttura inox
Piano intermedio regolabile
Escluso: top, piedi e zoccolo

EN12.505	500 x 500 x 660
EN12.506	600 x 500 x 660
EN12.507	700 x 500 x 660
EN12.508	800 x 500 x 660
EN12.509	900 x 500 x 660
EN12.510	1000 x 500 x 660
EN12.511	1100 x 500 x 660
EN12.512	1200 x 500 x 660
EN12.513	1300 x 500 x 660
EN12.514	1400 x 500 x 660
EN12.515	1500 x 500 x 660
EN12.516	1600 x 500 x 660
EN12.517	1700 x 500 x 660
EN12.518	1800 x 500 x 660
EN12.519	1900 x 500 x 660
EN12.520	2000 x 500 x 660

Profondità 700

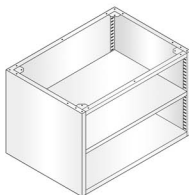

Struttura inox
Piano intermedio regolabile
Escluso: top, piedi e zoccolo

EN12.705	500 x 700 x 660
EN12.706	600 x 700 x 660
EN12.707	700 x 700 x 660
EN12.708	800 x 700 x 660
EN12.709	900 x 700 x 660
EN12.710	1000 x 700 x 660
EN12.711	1100 x 700 x 660
EN12.712	1200 x 700 x 660
EN12.713	1300 x 700 x 660
EN12.714	1400 x 700 x 660
EN12.715	1500 x 700 x 660
EN12.716	1600 x 700 x 660
EN12.717	1700 x 700 x 660
EN12.718	1800 x 700 x 660
EN12.719	1900 x 700 x 660
EN12.720	2000 x 700 x 660

ELEMENTO NEUTRO INOX con tramoggia

Profondità 500

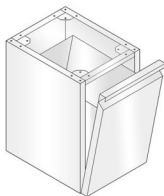

ARTICOLO

DIMENSIONI
L x P x H

EN13.504

400 x 500 x 660

EN13.505

500 x 500 x 660

Struttura inox
Tramoggia basculante
Escluso: top, piedi e zoccolo

Profondità 700

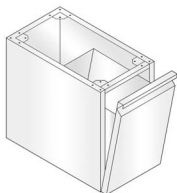

EN13.704

400 x 700 x 660

EN13.705

500 x 700 x 660

Struttura inox
Tramoggia basculante
Escluso: top, piedi e zoccolo

ELEMENTO NEUTRO INOX con cassetiera

Profondità 500

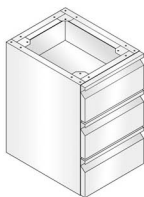

ARTICOLO

DIMENSIONI
L x P x H

EN14.504

400 x 500 x 660

Struttura inox
N° 03 cassetti inox
Escluso: top, piedi e zoccolo

Profondità 700

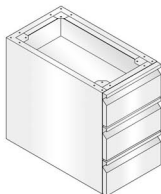

EN14.704

400 x 700 x 660

Struttura inox
N° 03 cassetti inox
Escluso: top, piedi e zoccolo

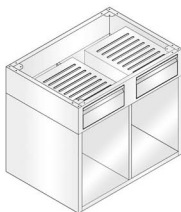

ELEMENTO NEUTRO INOX caffetteria**2 Vani aperti****ARTICOLO****DIMENSIONI
L x P x H**

EN15.710

1000 x 700 x 880

EN15.712

1200 x 700 x 880

Struttura inox

N° 01 cassetto inox battifiltro

N° 01 cassetto inox normale

Escluso: top, piedi e zoccolo

EN16.710

1000 x 700 x 880

EN16.712

1200 x 700 x 880

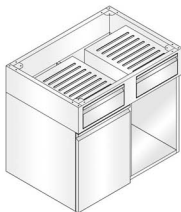
1 Vano aperto + 1 anta battente

Struttura inox

N° 01 cassetto inox battifiltro

N° 01 cassetto inox normale

Escluso: top, piedi e zoccolo

EN17.710

1000 x 700 x 880

EN17.712

1200 x 700 x 880

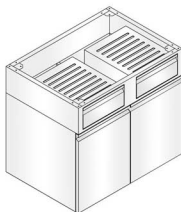
2 Ante battenti

Struttura inox

N° 01 cassetto inox battifiltro

N° 01 cassetto inox normale

Escluso: top, piedi e zoccolo

ELEMENTO NEUTRO INOX angolare

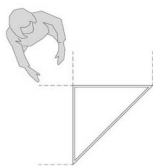

E1

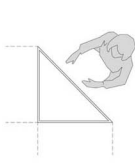

E2

ARTICOLO	TIPO	DIMENSIONI L x P x H
EN18.C E1	Elemento Chiuso	700 x 700 x 660
EN18.Z E1	Zoccolo	700 x 700 x 200
EN18.T E1	Top	700 x 700 x 40
EN19.C E2	Elemento Chiuso	700 x 700 x 660
EN19.A E2	Elemento Aperto	700 x 700 x 660
EN19.Z E2	Zoccolo	700 x 700 x 200
EN19.T E2	Top	700 x 700 x 40

Escluso top, piedi / zoccolo

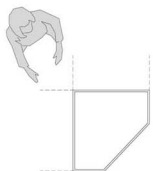

E3

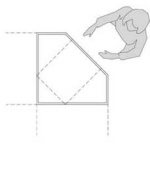

E4

EN20.C E3	Elemento Chiuso	700 x 700 x 660
EN20.Z E3	Zoccolo	700 x 700 x 200
EN20.T E3	Top	700 x 700 x 40
EN21.C E4	Elemento Chiuso	700 x 700 x 660
EN21.P E4	El. Predisposto	700 x 700 x 660
EN21.Z E4	Zoccolo	700 x 700 x 200
EN21.T E4	Top	700 x 700 x 40

Escluso top, piedi / zoccolo

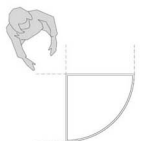

E5

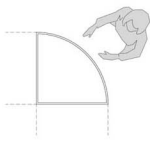

E6

EN22.C E5	Elemento Chiuso	700 x 700 x 660
EN22.Z E5	Zoccolo	700 x 700 x 200
EN22.T E5	Top	700 x 700 x 40
EN23.C E6	Elemento Chiuso	700 x 700 x 660
EN23.A E6	Elemento Aperto	700 x 700 x 660
EN23.Z E6	Zoccolo	700 x 700 x 200
EN23.T E6	Top	700 x 700 x 40

Escluso top, piedi / zoccolo

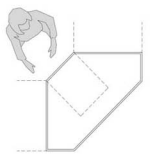

E7

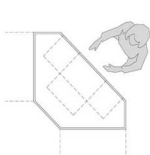

E8

EN24.C E7	Elemento	980 x 980 x 660
EN24.P E7	El. Predisposto	980 x 980 x 660
EN24.Z E7	Zoccolo	980 x 980 x 200
EN24.T E7	Top	980 x 980 x 40
EN25.C E8	Elemento	980 x 980 x 660
EN25.P E8	El. Predisposto	980 x 980 x 660
EN25.Z E8	Zoccolo	980 x 980 x 200
EN25.T E8	Top	980 x 980 x 40

Escluso top, piedi / zoccolo

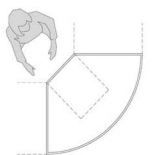

E9

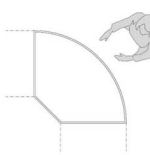

E10

EN26.C E9	Elemento Chiuso	980 x 980 x 660
EN26.P E9	El. Predisposto	980 x 980 x 660
EN26.Z E9	Zoccolo	980 x 980 x 200
EN26.T E9	Top	980 x 980 x 40
EN27.C E10	Elemento Chiuso	980 x 980 x 660
EN27.Z E10	Zoccolo	980 x 980 x 200
EN27.T E10	Top	980 x 980 x 40

Escluso top, piedi / zoccolo

Elemento Predisposto: Significa che è previsto l'inserimento di un elemento a scelta tra quelli armadiati con la dimensione consentita, e quindi da sommare al costo indicato



ELEMENTO NEUTRO INOX angolare

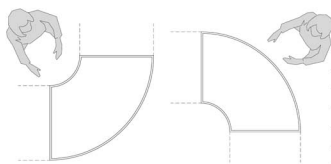

E11

E12

ARTICOLO	TIPO	DIMENSIONI L x P x H
EN28.C E11	Elemento Chiuso	980 x 980 x 660
EN28.Z E11	Zoccolo	980 x 980 x 200
EN28.T E11	Top	980 x 980 x 40
EN29.C E12	Elemento Chiuso	980 x 980 x 660
EN29.A E12	Elemento Aperto	980 x 980 x 660
EN29.Z E12	Zoccolo	980 x 980 x 200
EN29.T E12	Top	980 x 980 x 40

Escluso top, piedi / zoccolo

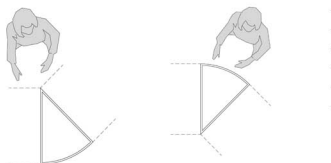

E13

E14

EN30.C E13	Elemento Chiuso	500 x 700 x 660
EN30.Z E13	Zoccolo	500 x 700 x 200
EN30.T E13	Top	500 x 700 x 40
EN31.C E14	Elemento Chiuso	500 x 700 x 660
EN31.Z E14	Zoccolo	500 x 700 x 200
EN31.T E14	Top	500 x 700 x 40

Escluso top, piedi / zoccolo

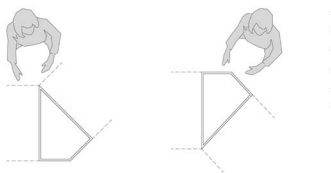

E15

E16

EN32.C E15	Elemento Chiuso	495 x 700 x 660
EN32.Z E15	Zoccolo	495 x 700 x 200
EN32.T E15	Top	495 x 700 x 40
EN33.C E16	Elemento Chiuso	495 x 700 x 660
EN33.Z E16	Zoccolo	495 x 700 x 200
EN33.T E16	Top	495 x 700 x 40

Escluso top, piedi / zoccolo

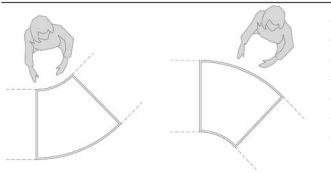

E17

E18

EN34.C E17	Elemento Chiuso	865 x 885 x 660
EN34.Z E17	Zoccolo	865 x 885 x 200
EN34.T E17	Top	865 x 885 x 40
EN35.C E18	Elemento Chiuso	865 x 885 x 660
EN35.A E18	Elemento Aperto	865 x 985 x 660
EN35.Z E18	Zoccolo	865 x 885 x 200
EN35.T E18	Top	865 x 885 x 40

Escluso top, piedi / zoccolo

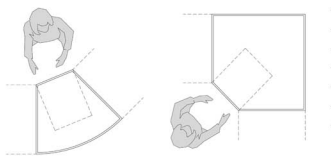

E19

E20

EN36.C E19	Elemento Chiuso	865 x 855 x 660
EN36.P E19	El. Predisposto	865 x 855 x 660
EN36.Z E19	Zoccolo	865 x 855 x 200
EN36.T E19	Top	865 x 855 x 40
EN37.P E20	El. Predisposto	980 x 980 x 660
EN37.Z E20	Zoccolo	980 x 980 x 200
EN37.T E20	Top	980 x 980 x 40

Escluso top, piedi / zoccolo

Elemento Predisposto: Significa che è previsto l'inserimento di un elemento a scelta tra quelli armadiati con la dimensione consentita, e quindi da sommare al costo indicato

COMPONENTI E ACCESSORI ELEMENTI INOX

Top inox liscio



Prezzo riferito al metro lineare
Realizzato in acciaio inox
Pannellatura interna

ARTICOLO

DIMENSIONI L x P x H

EN38.30	1ml. x 300 x 40
EN38.40	1ml. x 400 x 40
EN38.50	1ml. x 500 x 40
EN38.60	1ml. x 600 x 40
EN38.70	1ml. x 700 x 40

Vasca inox saldata su top



Dotata di: sifone, piletta e tubo troppo pieno

VS3.218	335 x 235 x 180
VS3.320	330 x 330 x 200
VS4.425	400 x 400 x 250
VS4.530	400 x 500 x 300
VS5.430	500 x 400 x 300
VS5.530	500 x 500 x 300
VS6.532	600 x 500 x 320

Lavello inox saldato su top

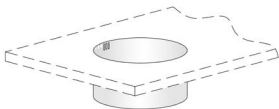

Dotata di: sifone, piletta e tubo troppo pieno

LS1.300	∅ 300 x 180
LS1.360	∅ 360 x 180
LS1.380	∅ 380 x 180
LS1.420	∅ 420 x 180

Foro di sbarazzo su top

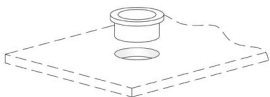

Dotato di: anello in gomma

FS200	Foro Saldato	∅ 200
AG240	Anello di Gomma	∅ 240 x 60

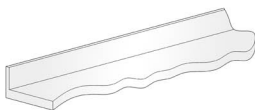

COMPONENTI E ACCESSORI ELEMENTI INOX**Alzatina posteriore inox per top**

Prezzo riferito al metro lineare

ARTICOLO	TIPO	DIMENSIONI L x P x H
EN39.10L	Lineare	- x 15 x 100
EN39.10A	Angolo	- x 15 x 100
EN39.10C	Curva	- x 15 x 100
EN39.20L	Lineare	- x 15 x 200
EN39.20A	Angolo	- x 15 x 200
EN39.20C	Curva	- x 15 x 200

Sponda paraliquidi per top

Prezzo riferito al metro lineare

EN40.20L	Lineare	- x - x 18
EN40.20A	Angolo	- x - x 18
EN40.20C	Curvo	- x - x 18

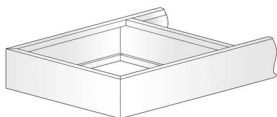
Zoccolo di base per appoggio elementi

EN41.30	- x 300 x 200
EN41.40	- x 400 x 200
EN41.50	- x 500 x 200
EN41.60	- x 600 x 200
EN41.70	- x 700 x 200

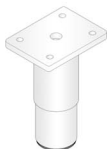
Gamba regolabile per appoggio elementi

Dotata di piastra di fissaggio

EN42	∅ 60 x 150 H
------	--------------

ELEMENTO REFRIGERATO VENTILATO GN-TN con gruppo incorporato

2 Porte

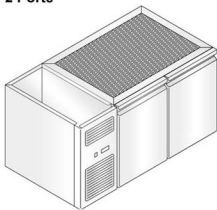

Struttura inox
Angoli interni raggiati
Quadro comandi elettronico
Escluso top, piedi e zoccolo

TIPO	ARTICOLO	DIMENSIONI L x P x H
Gastronorm 0°/ +8°	ER10.45GN	1350 x 700 x 450
Gastronorm 0°/ +8°	ER10.66GN	1260 x 700 x 660
Euronorm 0°/ +8°	ER10.66TN	1380 x 700 x 660

Dotazione di serie GASTRONORM:

- N° 01 griglia filocromata GN1/1 da mm. 530 x 325
- Coppia guide inox per ogni vano porta

Dotazione di serie EURONORM:

- N° 01 griglia filocromata da mm. 600 x 400
- Coppia guide inox per ogni vano porta

3 Porte

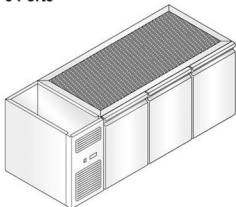

- Struttura inox
- Angoli interni raggiati
- Quadro comandi elettronico
- Escluso top, piedi e zoccolo

Gastronorm 0°/ +8°	ER11.45GN	1860 x 700 x 450
Gastronorm 0°/ +8°	ER11.66GN	1720 x 700 x 660
Euronorm 0°/ +8°	ER11.66TN	1900 x 700 x 660

Dotazione di serie GASTRONORM:

- N° 01 griglia filocromata GN1/1 da mm. 530 x 325
- Coppia guide inox per ogni vano porta

Dotazione di serie EURONORM:

- N° 01 griglia filocromata da mm. 600 x 400
- Coppia guide inox per ogni vano porta

4 Porte

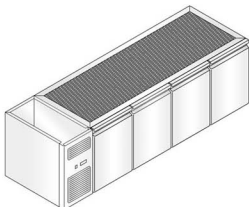

- Struttura inox
- Angoli interni raggiati
- Quadro comandi elettronico
- Escluso top, piedi e zoccolo

Gastronorm 0°/ +8°	ER12.45GN	2360 x 700 x 450
Gastronorm 0°/ +8°	ER12.66GN	2180 x 700 x 660
Euronorm 0°/ +8°	ER12.66TN	2420 x 700 x 660

Dotazione di serie GASTRONORM:

- N° 01 griglia filocromata GN1/1 da mm. 530 x 325
- Coppia guide inox per ogni vano porta

Dotazione di serie EURONORM:

- N° 01 griglia filocromata da mm. 600 x 400
- Coppia guide inox per ogni vano porta



ELEMENTO REFRIGERATO VENTILATO GN-TN predisposto per gruppo remoto

2 Porte

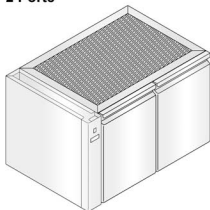

- Struttura inox
- Angoli interni raggianti
- Quadro comandi elettronico
- Escluso top, piedi e zoccolo

TIPO	ARTICOLO	DIMENSIONI L x P x H
Gastronorm 0°/ +8°	ER13.45GN	1130 x 700 x 450
Gastronorm 0°/ +8°	ER13.66GN	1040 x 700 x 660
Euronorm 0°/ +8°	ER13.66TN	1160 x 700 x 660

Dotazione di serie GASTRONORM:

- N° 01 griglia filocromata GN1/1 da mm. 530 x 325
- Coppia guide inox per ogni vano porta

Dotazione di serie EURONORM:

- N° 01 griglia filocromata da mm. 600 x 400
- Coppia guide inox per ogni vano porta

3 Porte

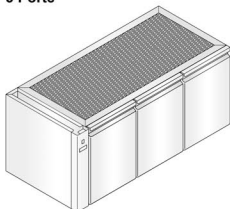

- Struttura inox
- Angoli interni raggianti
- Quadro comandi elettronico
- Escluso top, piedi e zoccolo

Gastronorm 0°/ +8°	ER14.45GN	1640 x 700 x 450
Gastronorm 0°/ +8°	ER14.66GN	1500 x 700 x 660
Euronorm 0°/ +8°	ER14.66TN	1680 x 700 x 660

Dotazione di serie GASTRONORM:

- N° 01 griglia filocromata GN1/1 da mm. 530 x 325
- Coppia guide inox per ogni vano porta

Dotazione di serie EURONORM:

- N° 01 griglia filocromata da mm. 600 x 400
- Coppia guide inox per ogni vano porta

4 Porte

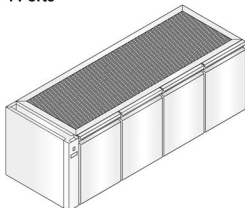

- Struttura inox
- Angoli interni raggianti
- Quadro comandi elettronico
- Escluso top, piedi e zoccolo

Gastronorm 0°/ +8°	ER15.45GN	2140 x 700 x 450
Gastronorm 0°/ +8°	ER15.66GN	1960 x 700 x 660
Euronorm 0°/ +8°	ER15.66TN	2200 x 700 x 660

Dotazione di serie GASTRONORM:

- N° 01 griglia filocromata GN1/1 da mm. 530 x 325
- Coppia guide inox per ogni vano porta

Dotazione di serie EURONORM:

- N° 01 griglia filocromata da mm. 600 x 400
- Coppia guide inox per ogni vano porta

COMPONENTI E ACCESSORI ELEMENTO REFRIGERATO VENTILATO GN-TN

Cassettiera inox doppia in sostituzione della porta inox

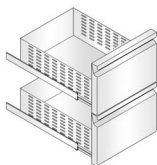

ARTICOLO	DIMENSIONI L x P x H
ER16.245	445 x 530 x 645
ER16.250	505 x 530 x 645

Cassettiera inox tripla in sostituzione della porta inox

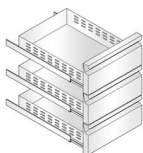

ER17.345	445 x 530 x 645
ER17.350	505 x 530 x 645

Sportello vetrato termico in sostituzione della porta inox

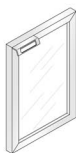

ER18.44	445 x 50 x 645
ER18.50	505 x 50 x 645

Piano inox forato

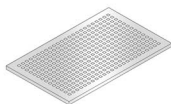

Gastronorm	ER19.53	530 x 325 x 12
Euronorm	ER19.60	600 x 400 x 12

Griglia inox filocromata

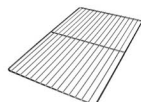

Gastronorm	ER20.53	530 x 325 x 10
Euronorm	ER20.60	600 x 400 x 10

COMPONENTI E ACCESSORI ELEMENTO REFRIGERATO VENTILATO GN-TN

Serpentina annegata nella coibentazione per refrigerazione statica (solo TN)

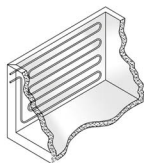

TIPO	ARTICOLO	DIMENSIONI L x P x H
2 Porte	ER22.2	- x - x -
3 Porte	ER22.3	- x - x -
4 Porte	ER22.4	- x - x -

Gruppo refrigerante remoto a valvola R404A



Dislocazione massima 5,00 mt

HP 0,29	2 Porte	ER24.29	330 x 480 x 295
HP 0,33	3 Porte	ER24.33	330 x 480 x 295
HP 0,38	4 Porte	ER24.38	330 x 480 x 295

Vasca inox GASTRONORM



Per la composizione, e le caratteristiche si rimanda al cap. 22 RUBINETTI E ACCESSORI

Coppia di guide inox antiribaltamento per griglia filocromata

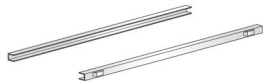

ER21 550 x 15 x 22

Illuminazione interna a tenuta stagna IP65

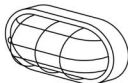

2 Porte	ER23.2	264 x 149 x 102
3 Porte	ER23.3	264 x 149 x 102
4 Porte	ER23.4	264 x 149 x 102

VETRINA REFRIGERATA STATICA

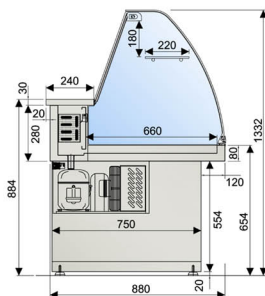

ARTICOLO

DIMENSIONI

L x P x H

VT01.09	1000 x 900 x 1332
VT01.12	1200 x 900 x 1332
VT01.14	1500 x 900 x 1332
VT01.18	2000 x 900 x 1332

I rivestimenti non sono in dotazione

Dotazione di serie

- Spalle inox
- Vetri curvi temperati, apribili verso il basso
- Scorrevoli posteriori
- Base inox aperta
- Illuminazione superiore al neon
- Mensola intermedia
- Gruppo incorporato

VETRINA RISCALDATA A SECCO

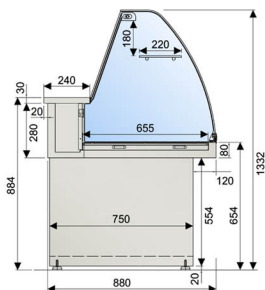

ARTICOLO

DIMENSIONI

L x P x H

VT02.09	1000 x 900 x 1332
VT02.12	1200 x 900 x 1332
VT02.14	1500 x 900 x 1332
VT02.18	2000 x 900 x 1332

I rivestimenti non sono in dotazione

Dotazione di serie

- Spalle inox
- Vetri curvi temperati, apribili verso il basso
- Scorrevoli posteriori
- Base inox aperta
- Illuminazione superiore al neon
- Mensola intermedia
- Vassoi inox forati

VETRINA RISCALDATA A BAGNOMARIA

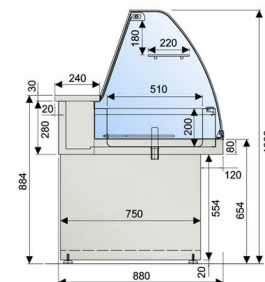

ARTICOLO

DIMENSIONI

L x P x H

VT03.09	1000 x 900 x 1332
VT03.12	1200 x 900 x 1332
VT03.14	1500 x 900 x 1332
VT03.18	2000 x 900 x 1332

I rivestimenti non sono in dotazione
Contenitori inox esclusi (optional)

Dotazione di serie

- Spalle inox
- Vetri curvi temperati, apribili verso il basso
- Scorrevoli posteriori
- Base inox aperta
- Illuminazione superiore al neon
- Mensola intermedia
- Carico e scarico acqua con troppo pieno



COMPONENTI E ACCESSORI PER VETRINE REFRIGERATE E RISCALDATE

Scocca vetrina refrigerata statica

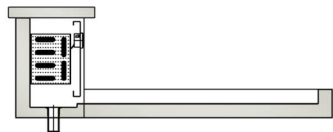

ARTICOLO	DIMENSIONI
	L x P x H
SVR100EI	1000 x 900 x 310
SVR120EI	1200 x 900 x 310
SVR150EI	1500 x 900 x 310
SVR200EI	2000 x 900 x 310

Elemento da incasso completo di spalle inox laterali

Dotazione di serie

- Spalle inox
- Piano inox posteriore
- Evaporatore a valvola
- Quadro comandi elettronico

Scocca vetrina riscaldata a secco



ARTICOLO	DIMENSIONI
	L x P x H
SVS100EI	1000 x 900 x 310
SVS120EI	1200 x 900 x 310
SVS150EI	1500 x 900 x 310
SVS200EI	2000 x 900 x 310

Elemento da incasso completo di spalle inox laterali

Dotazione di serie

- Spalle inox
- Piano inox posteriore
- Piani inox forati
- Quadro comandi elettromeccanico

Scocca vetrina riscaldata a bagnomaria

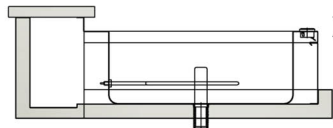

N° VASCHEFFE	ARTICOLO	DIMENSIONI
		L x P x H
3 GN1/1	SVB100EI	1000 x 900 x 310
3 GN1/1	SVB120EI	1200 x 900 x 310
4 GN1/1	SVB150EI	1500 x 900 x 310
6 GN1/1	SVB200EI	2000 x 900 x 310

Elemento da incasso completo di spalle inox laterali
Contenitori inox esclusi (optional)

Dotazione di serie

- Spalle inox
- Piano inox posteriore
- Quadro comandi elettromeccanico
- Carico e scarico acqua con troppo pieno

COMPONENTI E ACCESSORI PER VETRINE REFRIGERATE E RISCALDATE

Unità condensatrice remota a valvola R404 A



	TIPO	ARTICOLO	DIMENSIONI L x P x H	
HP 0,20	230 V	1000	UCA020EI	300 x 420 x 270
HP 0,25	230 V	1200	UCA025EI	300 x 420 x 270
HP 0,29	230 V	1500	UCA029EI	330 x 480 x 295
HP 0,33	230 V	2000	UCA033EI	330 x 480 x 295

Dislocazione massima 5,00 mt

Base inox aperta appoggio vetrine

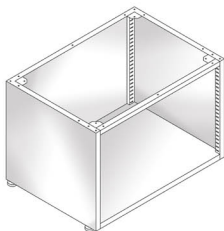

BXV100EI	1000 x 750 x 564
BXV120EI	1200 x 750 x 564
BXV150EI	1500 x 750 x 564
BXV200EI	2000 x 750 x 564

Dotazione di serie

- Piedini regolabili
- Cremagliere laterali per inserimento eventuale piano

BKit protezione cristalli

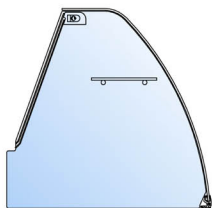

	PCV100EI	997 x - x -
	PCV120EI	1197 x - x -
	PCV150EI	1497 x - x -
n° 2	PCV200EI	997 x - x -

Dotazione di serie

- Cristalli curvi anteriori
- Fianchi laterali
- Mensola intermedia
- Illuminazione fluorescente superiore
- Scorrevoli posteriori

UBMEI

Supplemento prezzo per installazione unità condensatrice a bordo con carter di protezione inox

Vaschette inox gastronorm



Per la composizione, e le caratteristiche si rimanda al cap. 22 RUBINETTI E ACCESSORI

